

Lites s.r.l.

for more information
contact us

info@litesrl.com

www.litesrl.com

www.professionallighting.eu



Lites Profile C6

Colour RGBACL



SIMPLY LED TO INNOVATION

Sagomatore a led a **6 colori**, rosso, verde, blu, ambra, ciano e lime che permette di ottenere una gamma di colori infinita.

10 bianchi pre-impostati da **2300°K a 10.000°K**, CRI minimo da 93 a 98 a seconda del bianco selezionato. Funzione emulazione lampada alogena.

La resa luminosa ottenuta con i colori è superiore alla resa ottenuta con lampade HPL 575/750 e filtri colorati (gelatine), con il vantaggio di una distribuzione molto più uniforme del fascio luminoso (non avrete i fastidiosi spot centrali con macchie ed ombre) e nessuna regolazione da effettuare.

Inoltre con l'utilizzo delle bandelle sagomatrici si otterranno contorni più definiti ed a fuoco con meno aberrazioni.

Funzionamento 8 o 16 bit, regolazione dei tempi di risposta, velocità di risposta, 4 curve di dimmeraggio, 7 modalità di funzionamento "MODE".

Regolazione senza salti sin dai livelli di luce più bassi, controllo RDM, consumo max 175W, connettori di alimentazione power-con con la possibilità di alimentare proiettori in cascata, (meno cavi di collegamento) flicker free, possibilità di utilizzare gobos stampati su lucido (di facile realizzazione).

Compatibile con obiettivi originali ETC.

Lites Profile C6

Colour RGBACL





Specifiche Tecniche

Tensione Alimentazione 100–240V ~ 50/60Hz (monofase) autosesting

Potenza massima assorbita 175W

Potenza assorbita in stand-by 3W

Vita led 30.000 ore (stima del costruttore)

Led Cob a 6 colori RGBACL (rosso 1400 lm, verde 1500 lm, blu 600 lm, ambr 2300 lm, ciano 1400 lm, lime 3600 lm)

Emissione led: 9.800 lm totali (stima del costruttore)

Bianchi selezionabili da 2300°k a 10.000°k

CRI : 93÷98 a seconda del bianco selezionato

Emulazione funzionamento lampada alogena 3200°k nella fase di dimmeraggio

Sistema ottico a doppia lente con lenti trattate con trattamento antiriflesso multistrato

Fascio omogeneo senza ombre e bordi multipli

7 modalità di funzionamento, dimmeraggio a 16 bit, rgb, HSI

Grado di protezione IP20

Obiettivi standard 19°, 26°, 36°, compatibile con obiettivi originali Source Four ETC

Posizione di funzionamento proiettore qualsiasi

Segnali di controllo DMX 512, RDM

Display a 4 Tasti

Connettori di alimentazione Neutrik power con IN e OUT

Connettori di segnale Neutrik XRL 5 IN e OUT

Possibilità di regolare frequenza di lavoro del led

Possibilità di regolare velocità delle ventole

Possibilità di funzionare senza segnale Dmx, 4 programmi automatico programmabili; selezione manuale di 30 preset colori, 10 preset bianchi

Possibilità di selezionare quattro tipi di curve di dimmeraggio del led, (gamma 2.0, gamma .2, lineare, curva S)

Temperature ambiente minima proiettore -10°C

Temperature ambiente massima proiettore 35°C

Dimensione porta gelatina 163x159 mm

Peso netto 7,5 kg

Peso con imballo 8,3 kg

Volume imballo 0,0394 m³

Accessori portagobos (size B ø 86 mm, immagine ø 66 mm)

Accessorio diaframma ad iride

Conforme:



Dimensioni:

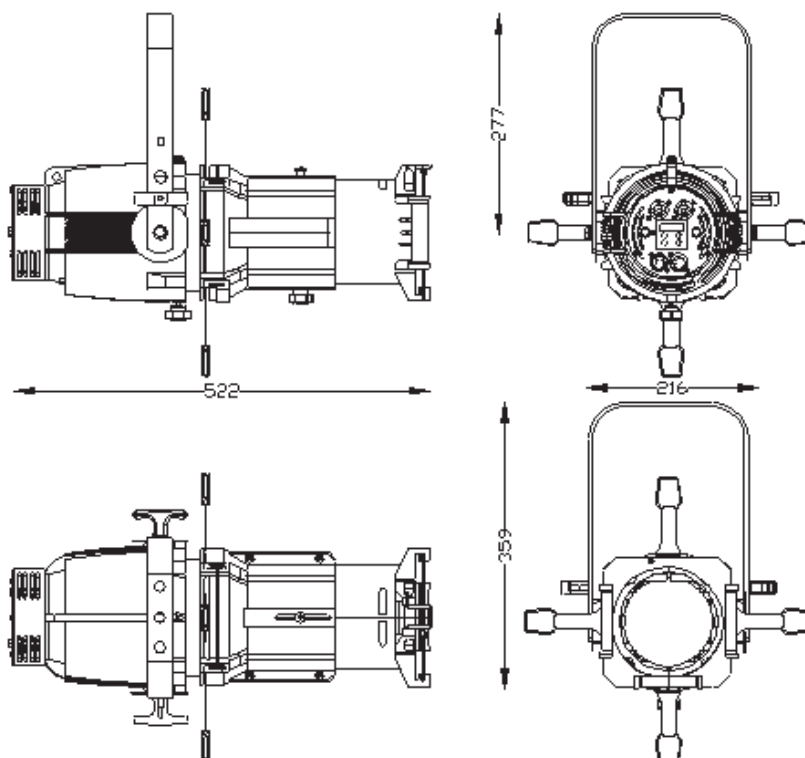



Lites Profile C6

Colour RGBACL



Dati fotometrici con LED COB RGBACL bianco selezionato 2300°K cri 93

Misure indicative rilevate al centro con proiettore alimentato da 30 minuti con temperatura ambiente di 25°C

Distanza m		4 m	6 m	8 m	10 m	12 m	14 m
Ottica 19° Source Four	Lux	4670	2076	1168	747	519	381
	Diametro ø m	1,20	1,8	2,40	3,0	3,6	4,2
Ottica 26° Source Four	Lux	2172	965	543	347	241	177
	Diametro ø m	1,65	2,48	3,31	4,41	4,97	5,79
Ottica 36° Source Four	Lux	1234	549	309	198	137	101
	Diametro ø m	2,32	3,48	4,64	5,81	6,97	8,13

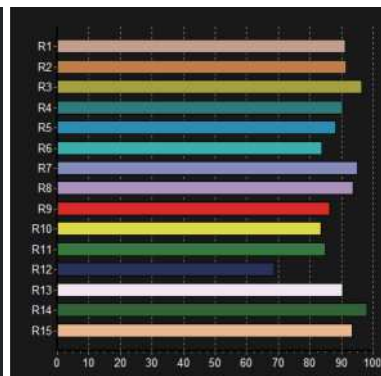
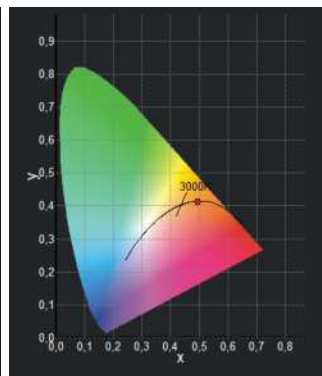
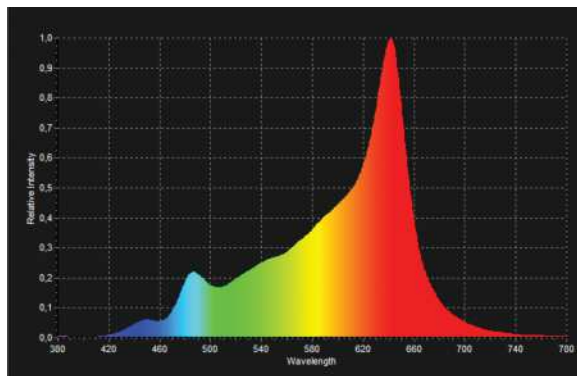

Dati fotometrici con LED COB RGBACL bianco selezionato 2700°K cri 97

Misure indicative rilevate al centro con proiettore alimentato da 30 minuti con temperatura ambiente di 25°C

Distanza m		4 m	6 m	8 m	10 m	12 m	14 m
Ottica 19° Source Four	Lux	3670	1631	918	587	408	300
	Diametro ø m	1,20	1,8	2,40	3,0	3,6	4,2
Ottica 26° Source Four	Lux	1719	764	430	275	191	140
	Diametro ø m	1,65	2,48	3,31	4,41	4,97	5,79
Ottica 36° Source Four	Lux	938	417	234	150	104	77
	Diametro ø m	2,32	3,48	4,64	5,81	6,97	8,13

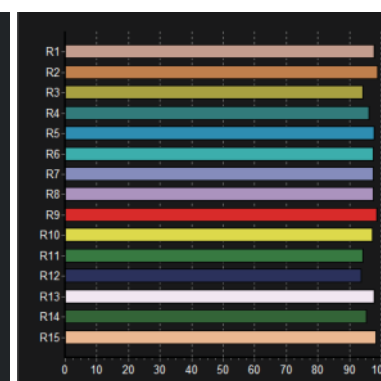
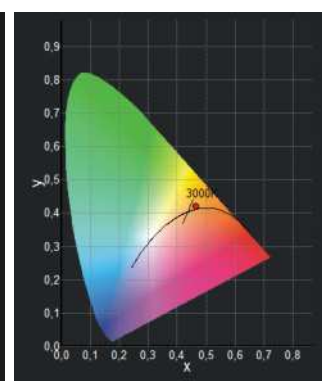
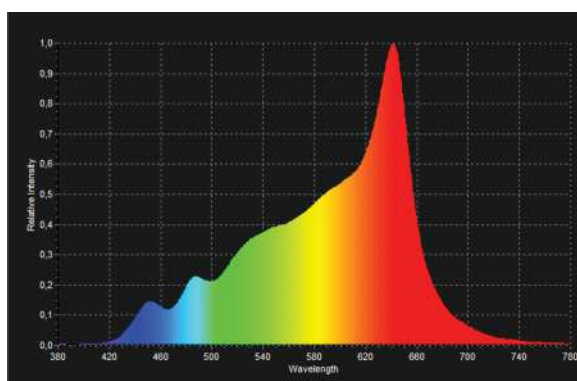



Lites Profile C6

Colour RGBACL



Dati fotometrici con LED COB RGBACL bianco selezionato 3200°K cri 98

Misure indicative rilevate al centro con proiettore alimentato da 30 minuti con temperatura ambiente di 25°C

Distanza m		4 m	6 m	8 m	10 m	12 m	14 m
Ottica 19° Source Four	Lux	6350	2822	1588	1016	706	518
	Diametro ø m	1,20	1,8	2,40	3,0	3,6	4,2
Ottica 26° Source Four	Lux	2953	1313	738	473	328	241
	Diametro ø m	1,65	2,48	3,31	4,41	4,97	5,79
Ottica 36° Source Four	Lux	1688	750	422	270	188	138
	Diametro ø m	2,32	3,48	4,64	5,81	6,97	8,13

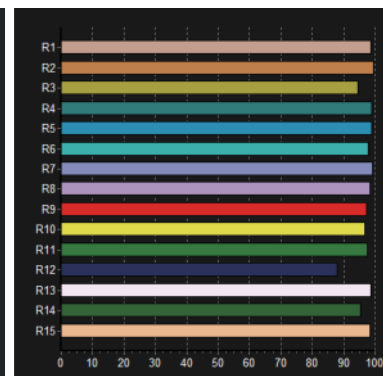
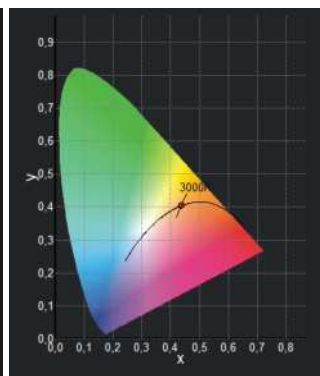
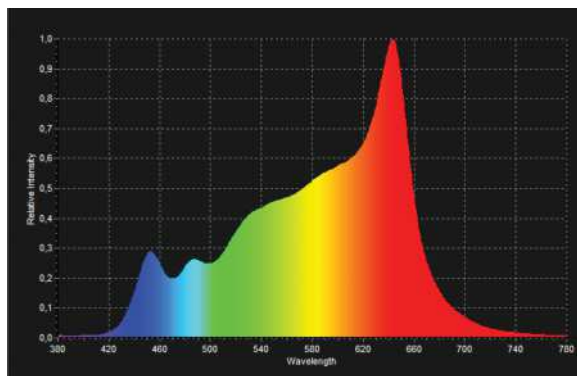

Dati fotometrici con LED COB RGBACL bianco selezionato 4000°K cri 95

Misure indicative rilevate al centro con proiettore alimentato da 30 minuti con temperatura ambiente di 25°C

Distanza m		4 m	6 m	8 m	10 m	12 m	14 m
Ottica 19° Source Four	Lux	6610	2938	1653	1058	734	540
	Diametro ø m	1,20	1,8	2,40	3,0	3,6	4,2
Ottica 26° Source Four	Lux	3094	1375	773	495	344	253
	Diametro ø m	1,65	2,48	3,31	4,41	4,97	5,79
Ottica 36° Source Four	Lux	1766	785	441	283	196	144
	Diametro ø m	2,32	3,48	4,64	5,81	6,97	8,13

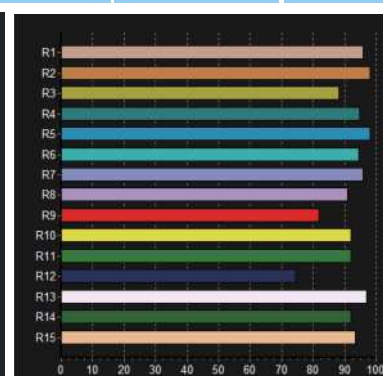
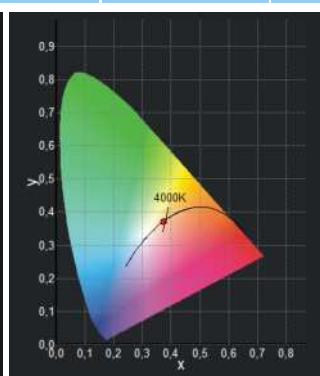
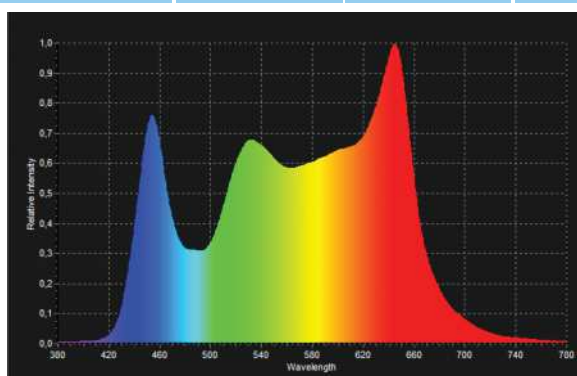



Lites Profile C6

Colour RGBACL



Dati fotometrici con LED COB RGBACL bianco selezionato 5600°K cri 98

Misure indicative rilevate al centro con proiettore alimentato da 30 minuti con temperatura ambiente di 25°C

Distanza m		4 m	6 m	8 m	10 m	12 m	14 m
Ottica 19° Source Four	Lux	6710	2982	1678	1074	746	548
	Diametro ø m	1,20	1,8	2,40	3,0	3,6	4,2
Ottica 26° Source Four	Lux	3172	1410	793	508	352	259
	Diametro ø m	1,65	2,48	3,31	4,41	4,97	5,79
Ottica 36° Source Four	Lux	1828	813	457	293	203	149
	Diametro ø m	2,32	3,48	4,64	5,81	6,97	8,13

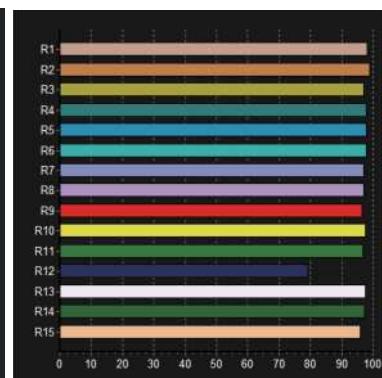
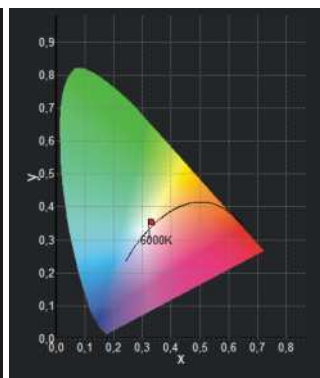
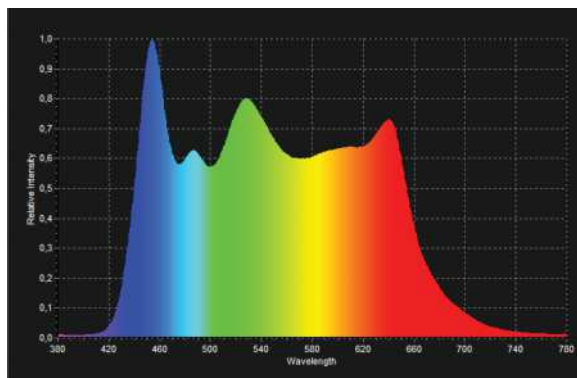

Dati fotometrici con LED COB RGBACL bianco selezionato 6500°K cri 95

Misure indicative rilevate al centro con proiettore alimentato da 30 minuti con temperatura ambiente di 25°C

Distanza m		4 m	6 m	8 m	10 m	12 m	14 m
Ottica 19° Source Four	Lux	6250	2778	1563	1000	694	510
	Diametro ø m	1,20	1,8	2,40	3,0	3,6	4,2
Ottica 26° Source Four	Lux	2938	1306	734	470	326	240
	Diametro ø m	1,65	2,48	3,31	4,41	4,97	5,79
Ottica 36° Source Four	Lux	1672	743	418	268	186	136
	Diametro ø m	2,32	3,48	4,64	5,81	6,97	8,13

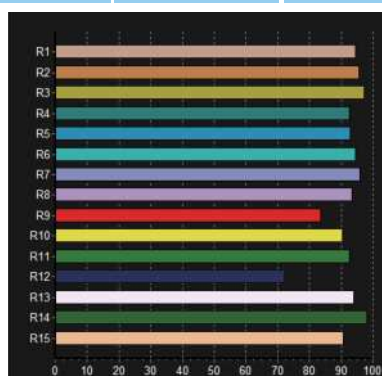
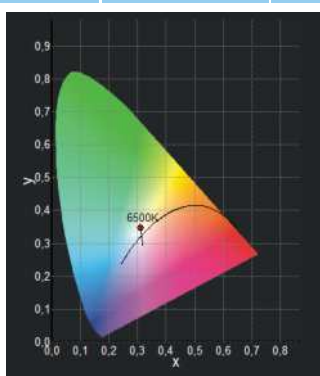
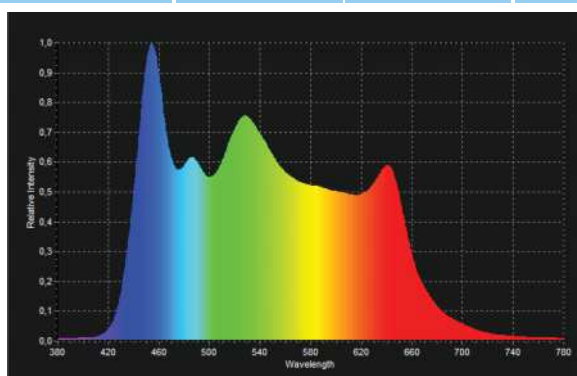



Lites Profile C6

Colour RGBACL



Dati fotometrici con LED COB RGBACL bianco selezionato 7000°K cri 93

Misure indicative rilevate al centro con proiettore alimentato da 30 minuti con temperatura ambiente di 25°C

Distanza m		4 m	6 m	8 m	10 m	12 m	14 m
Ottica 19° Source Four	Lux	6030	2680	1508	965	670	492
	Diametro ø m	1,20	1,8	2,40	3,0	3,6	4,2
Ottica 26° Source Four	Lux	2828	1257	707	453	314	231
	Diametro ø m	1,65	2,48	3,31	4,41	4,97	5,79
Ottica 36° Source Four	Lux	1609	715	402	258	179	131
	Diametro ø m	2,32	3,48	4,64	5,81	6,97	8,13

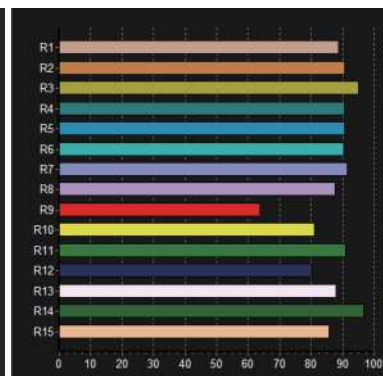
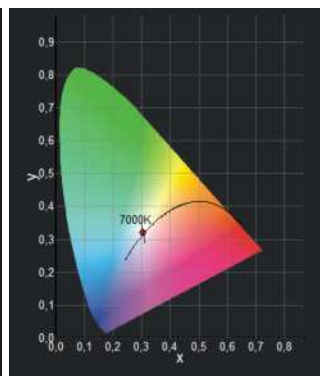
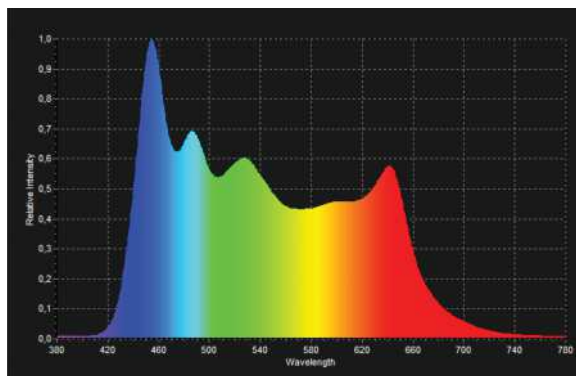

Dati fotometrici con LED COB RGBACL bianco selezionato 8000°K cri 96

Misure indicative rilevate al centro con proiettore alimentato da 30 minuti con temperatura ambiente di 25°C

Distanza m		4 m	6 m	8 m	10 m	12 m	14 m
Ottica 19° Source Four	Lux	6290	2796	1573	1006	699	513
	Diametro ø m	1,20	1,8	2,40	3,0	3,6	4,2
Ottica 26° Source Four	Lux	2984	1326	746	478	332	244
	Diametro ø m	1,65	2,48	3,31	4,41	4,97	5,79
Ottica 36° Source Four	Lux	1672	743	418	268	186	136
	Diametro ø m	2,32	3,48	4,64	5,81	6,97	8,13

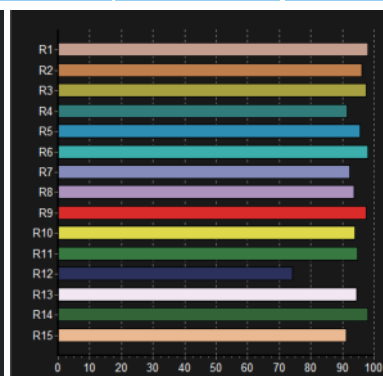
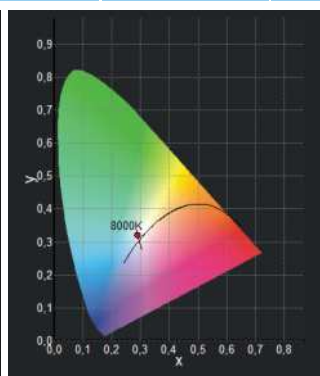
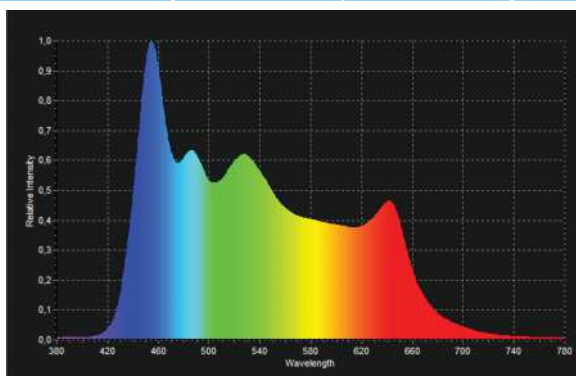



Dati fotometrici con LED COB RGBACL bianco selezionato 9000°K cri 93

Misure indicative rilevate al centro con proiettore alimentato da 30 minuti con temperatura ambiente di 25°C

Distanza m		4 m	6 m	8 m	10 m	12 m	14 m
Ottica 19° Source Four	Lux	5790	2573	1448	926	643	473
	Diametro ø m	1,20	1,8	2,40	3,0	3,6	4,2
Ottica 26° Source Four	Lux	2734	1215	684	438	304	223
	Diametro ø m	1,65	2,48	3,31	4,41	4,97	5,79
Ottica 36° Source Four	Lux	1547	688	387	248	172	126
	Diametro ø m	2,32	3,48	4,64	5,81	6,97	8,13

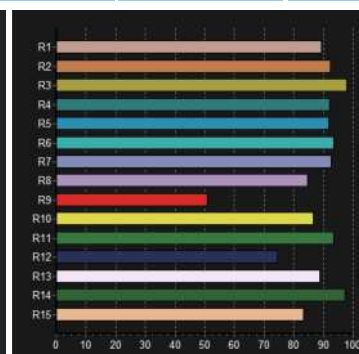
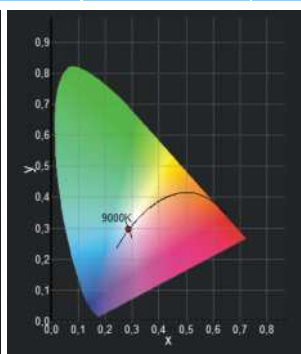
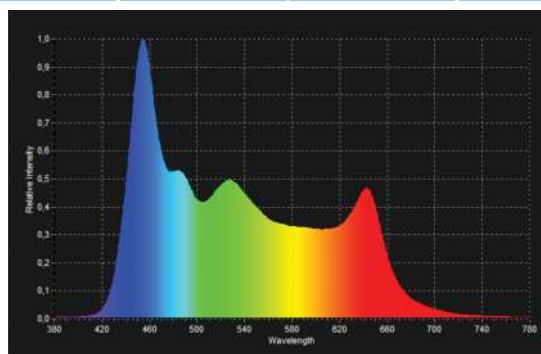

Dati fotometrici con LED COB RGBACL bianco selezionato 10000°K cri 95

Misure indicative rilevate al centro con proiettore alimentato da 30 minuti con temperatura ambiente di 25°C

Distanza m		4 m	6 m	8 m	10 m	12 m	14 m
Ottica 19° Source Four	Lux	6080	2702	1520	973	676	496
	Diametro ø m	1,20	1,8	2,40	3,0	3,6	4,2
Ottica 26° Source Four	Lux	2891	1285	723	463	321	236
	Diametro ø m	1,65	2,48	3,31	4,41	4,97	5,79
Ottica 36° Source Four	Lux	1641	729	410	263	182	134
	Diametro ø m	2,32	3,48	4,64	5,81	6,97	8,13

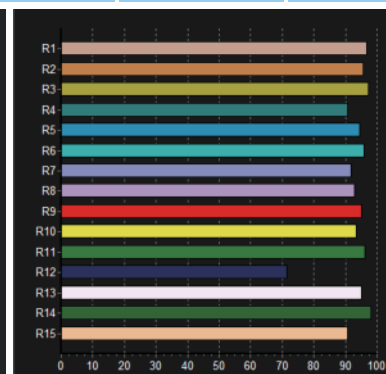
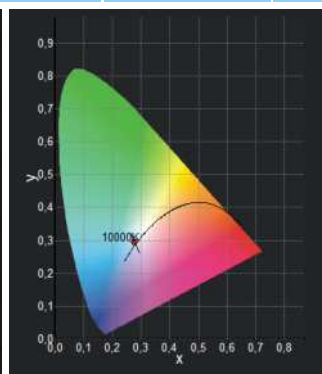
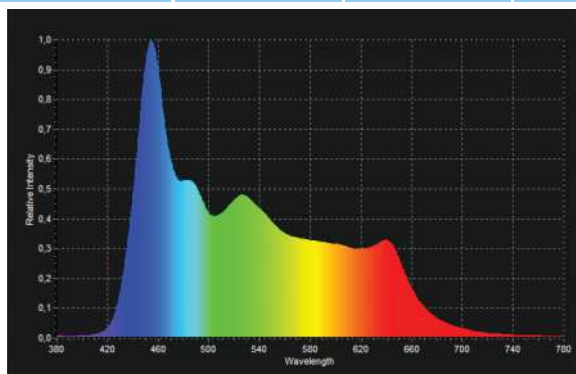

Le informazioni contenute in questo documento sono state attentamente redatte e controllate. Tuttavia non è assunta alcuna responsabilità per eventuali inesattezze. Lites si riserva il diritto di apportare senza preavviso cambiamenti o modifiche funzionali in qualsiasi momento.



Lites Profile C6
Colour **RGBACL**



Lites s.r.l.

for more information
contact us

info@litesrl.com

www.litesrl.com
www.professionallighting.eu