

Lites s.r.l.

for more information
contact us

info@litesrl.com

www.litesrl.com

www.professionallighting.eu



Lites Profile

White Series

SIMPLY LED **TO INNOVATION**

Sagomatore a led bianco disponibile con varie temperature colore, da bianco caldo a naturale a bianco freddo con elevato CRI.

Dotato di connettori power-con IN/OUT, connettori DMX e display.

La resa luminosa ottenuta è comparabile alla lampada HPL 575/750, con il vantaggio di una distribuzione molto più uniforme del fascio luminoso (non avrete i fastidiosi spot centrali con macchie ed ombre) e nessuna regolazione da effettuare.

Inoltre con l'utilizzo delle bandelle sagomatrici si otterranno contorni più definiti ed a fuoco con meno aberrazioni.

Ulteriori vantaggi sono, basso consumo max 170W, controllabile direttamente tramite segnale DMX (non dovrete più utilizzare dimmer), connettori di alimentazione power-con con la possibilità di alimentare proiettori in cascata, (meno cavi di collegamento) flicker free, dimmer impostabile a 16 bit, possibilità di utilizzare gobos stampati su lucido (di facile realizzazione).

Compatibile con obiettivi originali ETC.





Specifiche Tecniche

Tensione Alimentazione 100–240V ~ 50/60Hz (monofase) autosesting		
Potenza massima assorbita 170W	Temperature ambiente minima proiettore -10°C	
Potenza assorbita in stand-by 5W	Temperature ambiente massima proiettore 35°C	
CRI led Minimo: 90 / 97 a secondo del modello	Vita led 50.000 ore (stima del costruttore)	
Temperatura colore led disponibili : 2700°K;3000°K;4000°K;5600°K (da determinare in fase di ordine)		
Sistema ottico a doppia lente con lenti trattate con trattamento antiriflesso multistrato		
Grado di protezione proiettore assemblato con modulo IP20	Posizione di funzionamento proiettore qualsiasi	
Obiettivi standard 19°, 26°, 36°	Dimensione porta gelatina 163x159 mm	
Segnali di controllo DMX 512, RDM	Display a 4 Tasti	
Connettori di alimentazione Neutrik power con IN e OUT	Connettori di segnale Neutrik XRL 5 IN e OUT	
Possibilità di regolare frequenza di lavoro del led	Possibilità di regolare velocità delle ventole	
Possibilità di funzionare senza segnale DMX dimmer selezionabile tramite tasti display		
Possibilità di selezionare due tipi di curve di dimmeraggio del led		
Funzionamento manuale tramite tasti display		
Peso netto 7,5kg	Peso con imballo 8,3 kg	Volume imballo 0,0394 m ³
Accessori portagobos (size B ø 86mm, immagine ø66 mm)		Accessorio diaframma ad iride
Conforme:		

Dati fotometrici con led 3000°K CRI 97 (BXRC-30H10K0D-73)

Misure indicative rilevate al centro con proiettore alimentato da 30 minuti con temperatura ambiente di 25°C

	Distanza m	4 m	6 m	8 m	10 m	12 m	14 m
Ottica 19° Source Four	Lux	5460	2426	1365	874	607	446
	Diametro ø m	1,20	1,8	2,40	3,0	3,6	4,2
Ottica 26° Source Four	Lux	4150	1844	1038	664	461	339
	Diametro ø m	1,65	2,48	3,31	4,41	4,97	5,79
Ottica 36° Source Four	Lux	3402	1512	850	544	378	278
	Diametro ø m	2,32	3,48	4,64	5,81	6,97	8,13

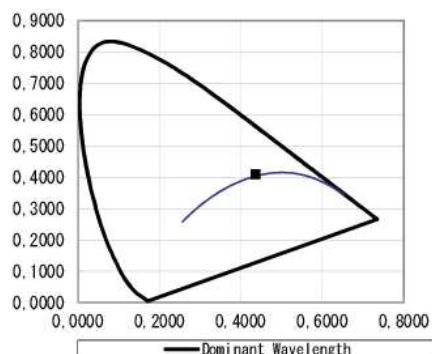
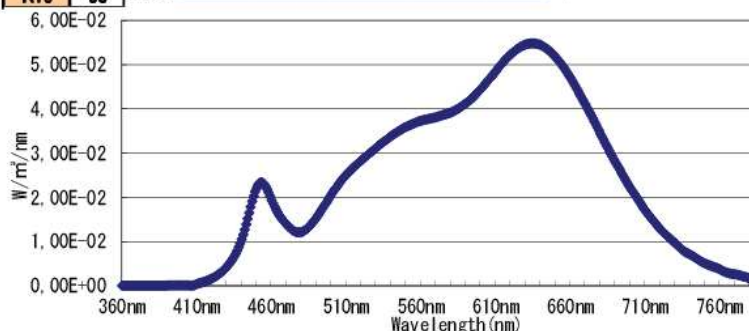
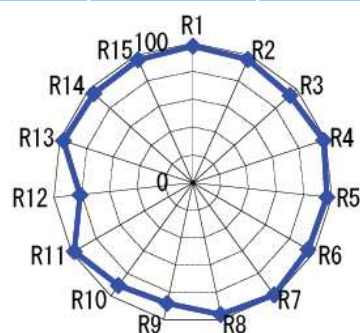
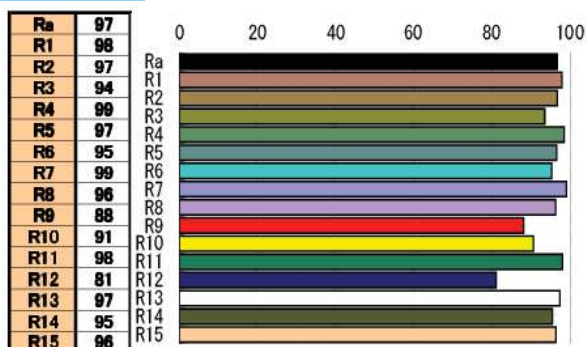



Lites Profile

White Series

Dati fotometrici con led 5600°K CRI 90 (BXRC-56G10K0D-74)

Misure indicative rilevate al centro con proiettore alimentato da 30 minuti con temperatura ambiente di 25°C

		Distanza m	4 m	6 m	8 m	10 m	12 m	14 m
Ottica 19° Source Four	Lux		6503	2890	1626	1041	723	531
	Diametro ø m		1,20	1,8	2,40	3,0	3,6	4,2
Ottica 26° Source Four	Lux		4883	2170	1221	781	543	399
	Diametro ø m		1,65	2,48	3,31	4,41	4,97	5,79
Ottica 36° Source Four	Lux		4153	1846	1038	665	461	339
	Diametro ø m		2,32	3,48	4,64	5,81	6,97	8,13

Ra	90
R1	87
R2	91
R3	92
R4	87
R5	86
R6	86
R7	94
R8	83
R9	50
R10	77
R11	86
R12	63
R13	88
R14	95
R15	85

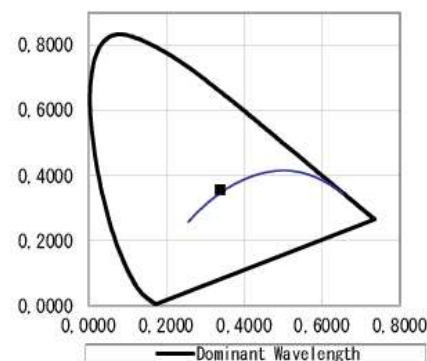
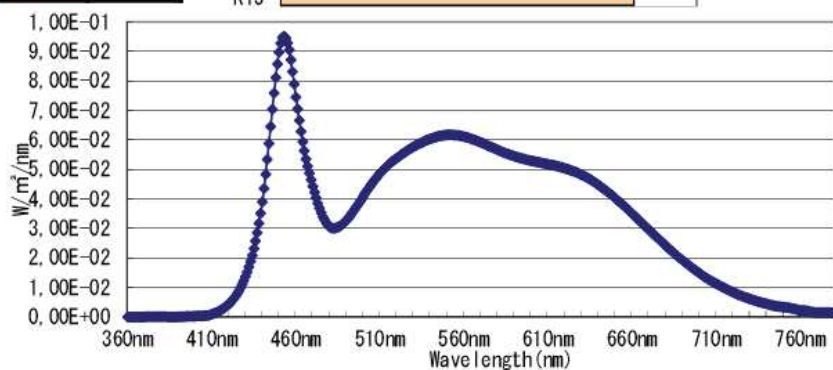
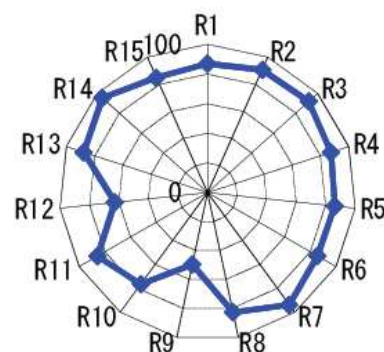
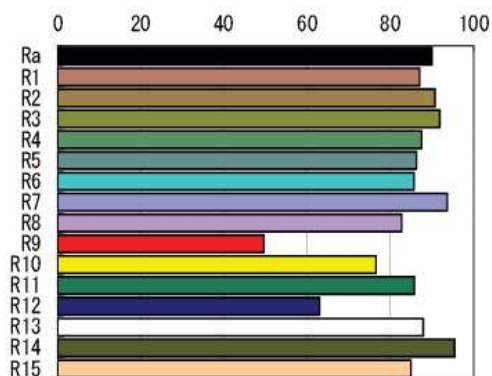

Dati fotometrici con Led 5600°K CRI 97

Misure indicative rilevate al centro con proiettore alimentato da 30 minuti con temperatura ambiente di 25°C

		Distanza m	4 m	6 m	8 m	10 m	12 m	14 m
Ottica 19° Source Four	Lux		5736	2549	1434	918	637	468
	Diametro ø m		1,20	1,8	2,40	3,0	3,6	4,2
Ottica 26° Source Four	Lux		4307	1914	1077	689	479	352
	Diametro ø m		1,65	2,48	3,31	4,41	4,97	5,79
Ottica 36° Source Four	Lux		3663	1628	916	586	407	299
	Diametro ø m		2,32	3,48	4,64	5,81	6,97	8,13

Lites s.r.l.

for more information
contact us

info@litesrl.com

www.litesrl.com



Lites Profile

White Series

Ra	97
R1	97
R2	96
R3	93
R4	96
R5	95
R6	92
R7	98
R8	98
R9	93
R10	90
R11	95
R12	74
R13	97
R14	96
R15	97

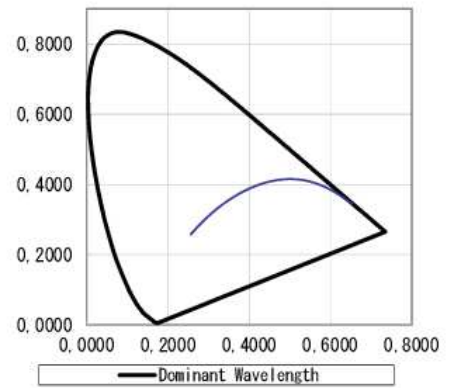
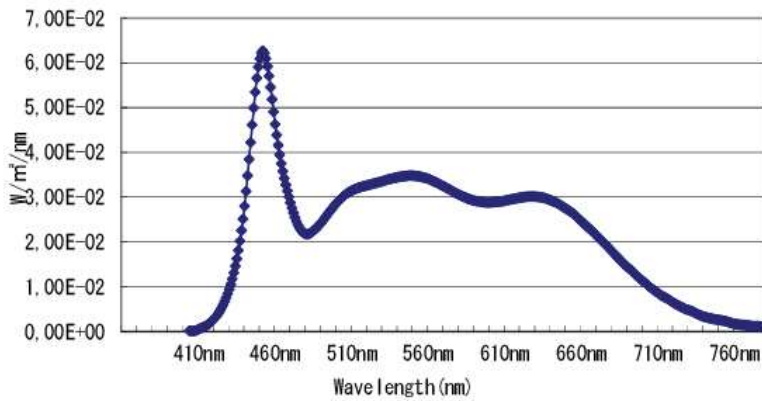
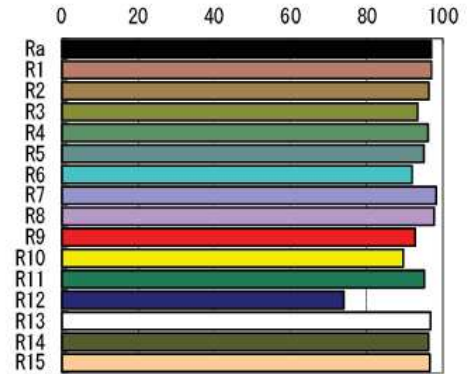
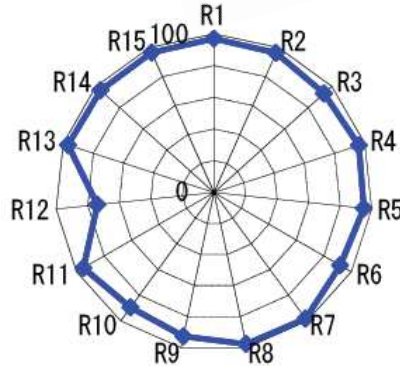

Dimensioni:

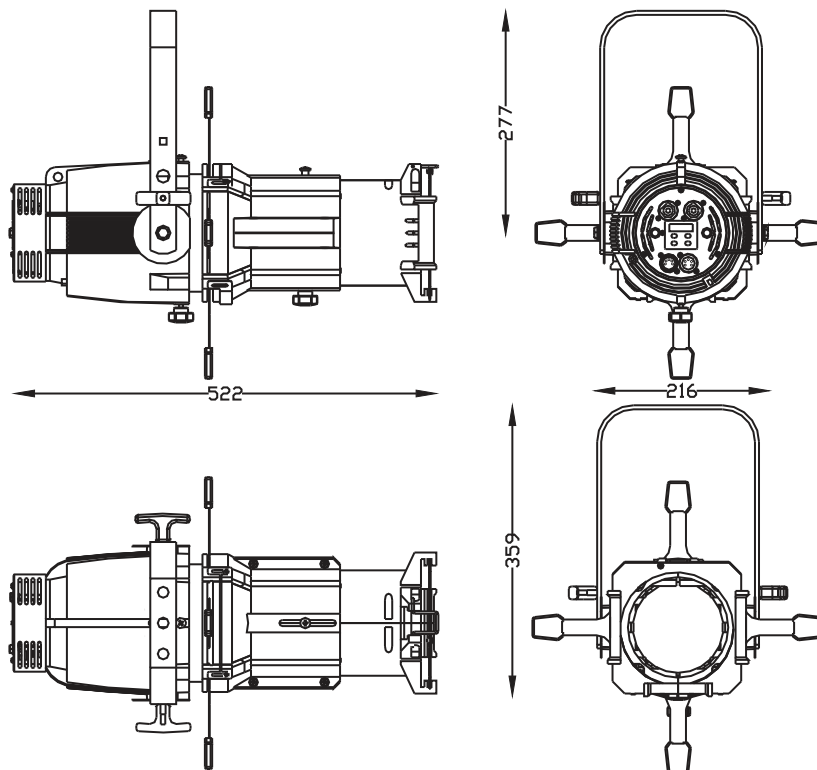

Le informazioni contenute in questo documento sono state attentamente redatte e controllate. Tuttavia non è assunta alcuna responsabilità per eventuali inesattezze. Lites si riserva il diritto di apportare senza preavviso cambiamenti o modifiche funzionali in qualsiasi momento.